

7 STARKE ARGUMENTE FÜR VARIO THERM



Trockenbau Fußbodenheizung

Für den Trockenbau bietet Variotherm die superschlanke VarioKomp Fußbodenheizung mit nur 20 mm Aufbauhöhe.



Nassestrich Fußbodenheizung

Für Nassestriche bietet Variotherm vier verschiedene Fußbodenheizungen: VarioRast, VarioFix, VarioRoll und VarioNop.



Verputzte Wandheizung/Kühlung

Für den verputzten Ausbau bietet Variotherm die SystemWand sowie als Hochleistungssystem die EasyFlexWand.



Trockenbau Wandheizung/Kühlung

Für Holzriegelbauten, Dachausbauten und Fertighäuser bietet Variotherm die ModulWand und die ModulDecke.



Behaglichkeit bei Glasflächen

Für das effiziente Abschirmen der Kälte bei großen Glasflächen bietet Variotherm Bodenkanalheizungen.



Individuell Heizen

Für die blitzartige und äußerst energiesparende Erwärmung von Wänden und Räumen bietet Variotherm Heizleisten.



Deckenkühlung/Wandkühlung

Für energiesparende Flächenkühlung bietet Variotherm vier Systeme: die ModulDecke, die ModulWand, die SystemWand und die EasyFlexWand.



VARIO THERM SEIT 1979

- 1979 Variotherm wird in Wien von Wilhelm Watzek gegründet.
- 1992 Übersiedlung in das neu errichtete Firmengebäude in Leobersdorf (Niederösterreich).
- 1995 Beginn der Internationalisierung.
- 1999 Ing. Alexander Watzek übernimmt die Geschäftsführung.
- 2003 Start der Ausbauten des Firmengebäudes. Zubau von zwei Hallen in den folgenden Jahren.
- 2005 Variotherm firmiert als Industriebetrieb.
- 2008 Zertifizierung als österreichischer Musterbetrieb.



Variotherm ist ein österreichischer Musterbetrieb mit hunderten Partnern und Werkvertretungen in Österreich, Europa und der ganzen Welt.

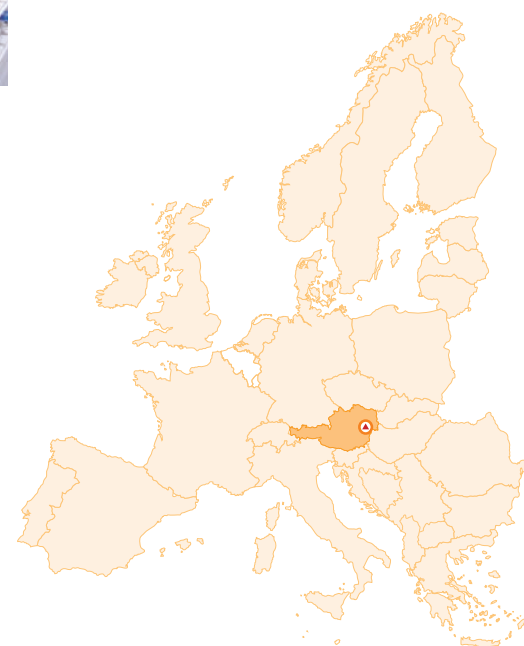

IHR VARIO THERM-PARTNER

VARIO THERM HEIZSYSTEME GMBH

GÜNSELSDORFER STRASSE 3a
2544 LEOBERSDORF
AUSTRIA

T: +43 (0) 22 56 - 648 70-0
F: +43 (0) 22 56 - 648 70-9

office@variotherm.at www.variotherm.at

HEIZEN.KÜHLEN.WOHLFÜHLEN.
Für behagliche Lebensräume.



VARIO THERM
HEATING. COOLING. COMFORT.

HERRLICH BEHAGLICH. SCHÖN SPARSAM.

In Variotherm Fußbodenheizungen, Heizleisten, Bodenkanalheizungen, Wandheizungen/Wandkühlungen und Deckenkühlungen/Deckenheizungen steckt das Know-how von 30 Jahren. Als Pioniere der Wandheizungen/Kühlungen in Europa – die erste Variotherm Wandheizung kam vor über 20 Jahren auf den Markt – verfügt Variotherm über enormes Wissen. Dieses Wissen ist der Grund dafür, dass alle Variotherm Systeme hohe Effizienz, niedrige Energiekosten sowie ein behagliches Raumklima gewährleisten.



WARMER FÜSSE? IM WINTER WUNDERBAR!

Mit Variotherm Fußbodenheizungen werden Stein-, Klinker- und Fliesenböden warme Flächen, auf denen man am liebsten barfuß geht. Apropos bar: Damit „bare Mittel“ nicht für die Heizkosten aufgewendet werden müssen, sind alle Variotherm Fußbodenheizungen energiesparende Niedertemperatur-Systeme.



5 SYSTEME. 1000 ANWENDUNGEN.

Variotherm Fußbodenheizungen passen sich perfekt an jede Bauanforderung an. Die superschlanken VarioKomp (Aufbauhöhe 20 mm) ist der Star. Sie ist ideal für den Trockenbau, für die sanfte Althaus-Sanierung und für Böden, wo kein Platz für Nassestriche ist. Für Nassestriche hat Variotherm die Fußbodenheizungen VarioRast, VarioFix, VarioNop und VarioRoll. Alle Variotherm Fußbodenheizungen lassen sich spielend leicht verlegen!

Blitzschnell! Das kann nicht jede Fußbodenheizung ...

Die Oberfläche der VarioKomp Fußbodenheizung erwärmt sich extrem schnell. Dadurch ist sie wesentlich schneller und besser regelbar als herkömmliche Fußbodenheizungen.

nur
20 mm
Aufbauhöhe

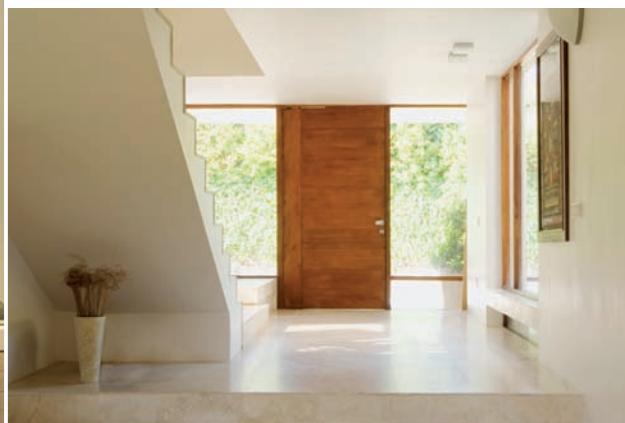

TECHNIK TYPEN

VarioKomp - 20 mm

- 1 Unterkonstruktion
- 2 Kompakt-Platte
- 3 Variomodul-Rohr 11,6 x 1,5 mm / Alu 0,20
- 4 Kompakt-Füllmasse
- 5 Bodenbelag

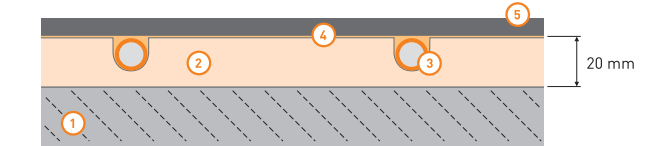

VarioProFil-Rohr 16 x 2 / Alu 0,25

5-Schicht-Verbundrohr
Speziell bei Variotherm: Innenliegendes Aluminium-Rohr 0,25 mm – dadurch extrem formstabil und trotzdem leicht zu biegen. Profilierte Oberfläche!



Variomodul-Rohr 11,6 x 1,5 / Alu 0,20

5-Schicht-Verbundrohr
Innenliegendes Aluminium-Rohr 0,20 mm – extrem leicht zu biegen.

VarioRast

- Rasterfolie zur Abdeckung mit 50 mm Rastereinteilung.
- VarioSchiene mit selbstklebendem Streifen auf der Rückseite.
- Haltenadel
- VarioProFil-Rohr 16 x 2 mm / Alu 0,25

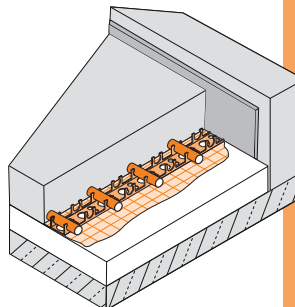

VarioFix

- VarioFix-Platte 1000 x 1000 mm (ohne Isolierung). Zur Befestigung des VarioProFil-Rohres, als Dampfsperre und als Isolierungen sowie speziell bei Styropor-Betonunterflächen
- VarioProFil-Rohr 16 x 2 mm / Alu 0,25

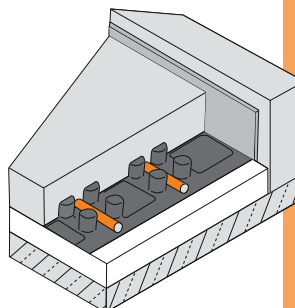

VarioNop

- Noppenplatte 1000 x 1000 x 52 mm (Isolierstärke 35-3 mm) Zwischenstege heben das VarioProFil-Rohr von der Isolierung ab, sodass der Heizstrich das Rohr komplett umschließen kann.
- VarioProFil-Rohr 16 x 2 mm / Alu 0,25

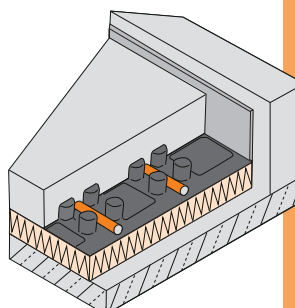

VarioRoll

- VarioRoll-Isolierung aus überwachtem Trittschallstyropor 32/30 mm mit aufkaschierter Spezialfolie. Optimale Rückhaltekräft für die Tackernadeln durch eingearbeitetes Gewebe.
- Tackernadel
- VarioProFil-Rohr 16 x 2 mm / Alu 0,25

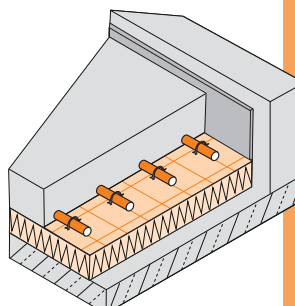

TECHNIK TYPEN



HEIZLEISTEN | BODENKANALHEIZUNG

SEHR SPARSAM. UND SEHR UNAUFFÄLLIG.

Variotherm Heizleisten und Bodenkanalheizungen sind Niedertemperatursysteme, die mit sehr geringen Mengen von Warmwasser betrieben werden. Das hilft enorm, Heizkosten zu sparen. Die Variotherm Heizleisten gibt es mit pulverbeschichteten Metall-Verkleidungen (Typ „Delta“) oder unverkleidet (Typ „Classic“). Letztere können Sie ganz nach Ihrem Geschmack verkleiden. Die Variotherm Bodenkanalheizungen gibt es in zwei Größen (BKH 1 und BKH 2). Die Länge können Sie exakt nach Ihren baulichen Anforderungen bestellen.

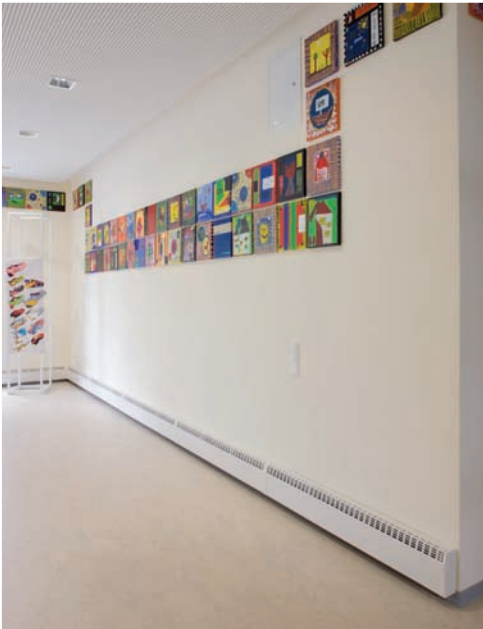

Wenn Heizleisten unter Glasflächen angebracht sind, verhindern sie im Winter das Anlaufen der Scheiben. Außerdem bekämpfen sie an Wänden Feuchtigkeit und Schimmelbildung.

KALTE WÄNDE UND GLASFLÄCHEN? NEIN DANKE!

Die schlanken Variotherm Heizleisten sind enorm leistungsfähig. Blitzschnell bauen sie entlang von kalten Wänden einen Warmluftschleier auf. Dadurch wird die Kälte abgeschirmt. In weiterer Folge erwärmen sich die Wände und man genießt behagliche Strahlungswärme.

Variotherm Bodenkanalheizungen sind überall dort unentbehrlich, wo es große Glasflächen gibt. Sie bauen einen Warmluftschleier entlang kalter Glasflächen auf, trennen die Raumluft von der Kälte und sorgen im Handumdrehen für Behaglichkeit.

Heizelemente

Die Variotherm Technologie erlaubt einen effizienten Heizbetrieb.

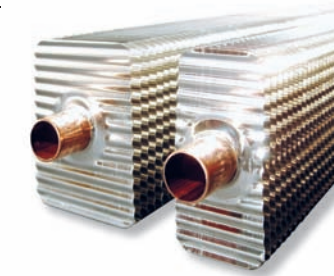

TECHNIK TYPEN

Heizleiste Delta

- 1 Halter
- 2 Heizelement
- 3 Metall-Verkleidung

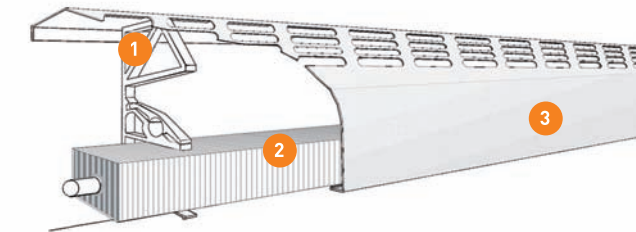

Heizleiste Classic

- 1 Halter
- 2 Heizelement
- 3 z.B. Holzverkleidung

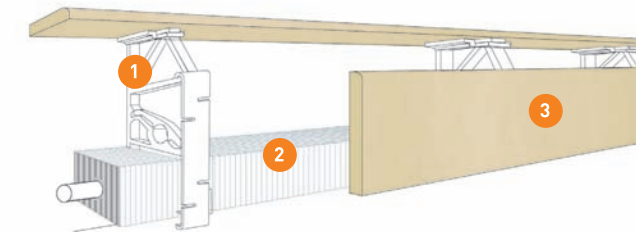

Bodenkanalheizung

- 1 Bodenkanal
- 2 Heizelement
- 3 Luftleitblech
- 4 Gitterrost

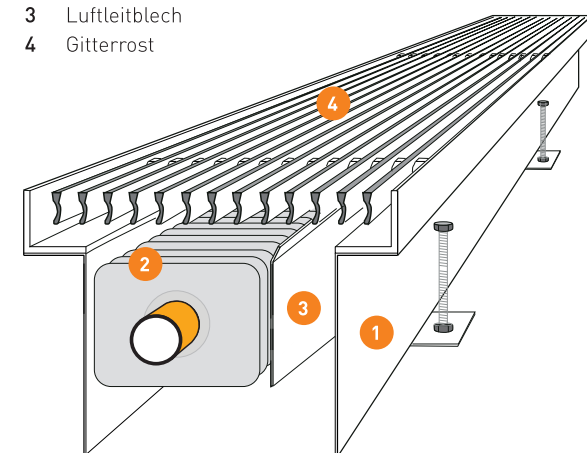

TECHNIK TYPEN



MODULWAND | SYSTEMWAND | EASYFLEXWAND

HEIZUNG & KÜHLUNG

WUNDERBARE WÄNDE. DURCHDACHTE DECKE.

Die Variotherm ModulDecke, ModulWand, SystemWand und EasyFlexWand sind wunderbar. Denn mit diesen Systemen können Sie im Winter heizen und im Sommer kühlen. ModulDecke und ModulWand sind für den Trockenbau konzipiert. Es handelt es sich dabei um ein flexibles Plattensystem, das fix und fertig an Wänden bzw. Decken

montiert wird. Heizung, Kühlung und Wand sind hier vereinigt! Die SystemWand und die EasyFlexWand (Hochleistungs-Wandheizung mit engem Rohrabstand) sind Komplett-Systeme für den verputzten Ausbau. Sie garantieren optimale Wärmeübertragung und maximale Funktionalität.



WIRTSCHAFTLICH DENKEN. UMWELTBEWUSST HANDELN.

Kombinieren Sie die Niedertemperatur-Systeme ModulDecke, ModulWand und SystemWand mit energiesparenden Technologien wie Wärmepumpen, Solar- und Biomasseanlagen. Apropos wirtschaftlich und umweltbewusst: Die SystemWand ist mit dem IBO-PRÜFZEICHEN (Österreichisches Institut für Baubiologie und Ökologie) ausgezeichnet und bietet Ihnen bei der Anschaffung ein ausgezeichnetes Preis/Leistungs-Verhältnis! Für die ModulDecke und die ModulWand werden baubiologisch geprüfte FERMACELL-Platten verwendet.

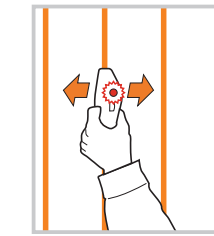

Sind Sie im Bild?

Mit dem Variotherm Rohrsuchgerät können Sie Rohre exakt orten. Damit ist das Aufhängen von Bildern kein Problem.

VarioProFit-Rohr 16 x 2 / Alu 0,25

5-Schicht-Verbundrohr
Speziell bei Variotherm: Innenliegendes Aluminium-Rohr 0,25 mm – dadurch extrem formstabil und trotzdem leicht zu biegen. Profilierte Oberfläche!



Variomodul-Rohr 11,6 x 1,5 / Alu 0,20

5-Schicht-Verbundrohr
Innenliegendes Aluminium-Rohr 0,20 mm – extrem leicht zu biegen.

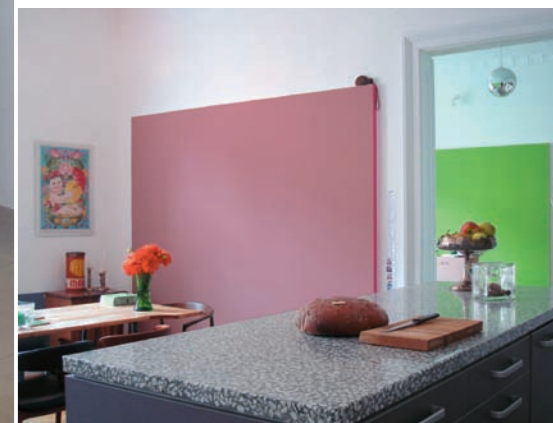

TECHNIK TYPEN

Modul-Deckenkühlung
Modul-Deckenheizung

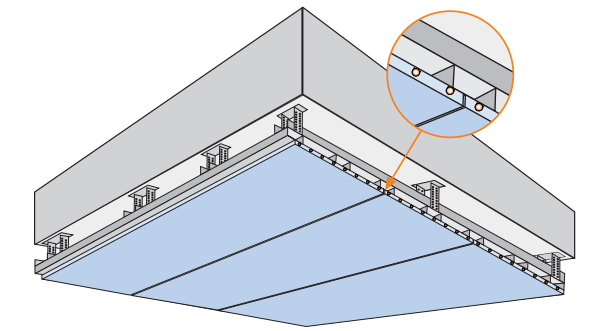

Modul-Wandheizung
Modul-Wandkühlung

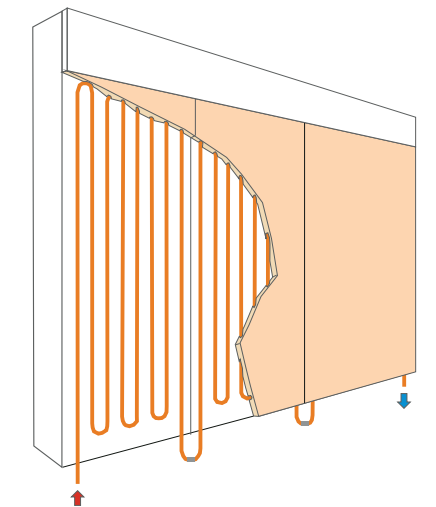

System-Wandheizung
System-Wandkühlung

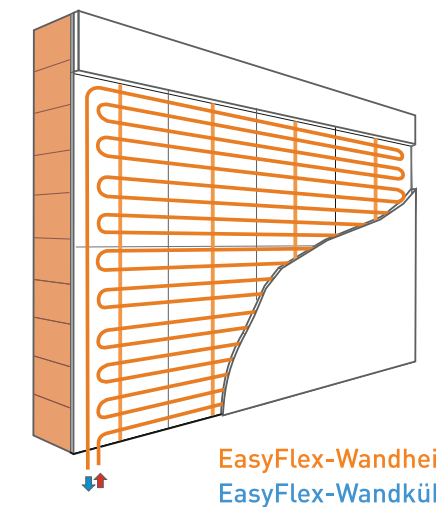

EasyFlex-Wandheizung
EasyFlex-Wandkühlung

HEIZUNG = KÜHLUNG



HERRLICH KÜHL IM SOMMER

Die Variotherm Systeme ModulDecke, ModulWand, SystemWand und EasyFlexWand helfen Ihnen, auch an heißen Tagen einen kühlen Kopf zu bewahren. Zirkulierendes Kaltwasser, das z.B. über eine Wärmepumpe läuft, kühlt die Decke bzw. die Wände Ihres Hauses oder Ihres Büros. Diese großflächige Kühlung erfolgt zu extrem niedrigen Energiekosten und ist absolut geräuschlos!

WOHLIG WARM IM WINTER

ModulWand, SystemWand, EasyFlexWand und ModulDecke sind Flächenheizungen, die Wände bzw. die Decke erwärmen. Wenn die Wände und Decken erwärmt sind, geben sie Strahlungswärme ab, die genauso angenehm wie Sonnenwärme empfunden wird. Dadurch entsteht ein Gefühl von wohliger Wärme und großer Behaglichkeit.

